

JAVA

JAVA BIDET 사용 설명서

TSB-3100 / 3200 / 3300

“안전을 위한 주의 사항”

사용자의 안전을 지키고 재산상의 손해 등을 막기 위한 내용입니다.
반드시 읽고 바르게 사용해 주십시오.

- 본 제품은 국내(대한민국)용입니다. 전원, 전압이 다른 해외에서는 품질을 보증하지 않습니다.(For Korea Unit Standard Only)
- 이 기기는 가정용(B급) 전자파적합기기로서 주로 가정에서 사용하는 것을 목적으로 하며, 모든 지역에서 사용할 수 있습니다.
- 이 사용설명서에는 제품보증서가 포함되어 있습니다. 분실되지 않도록 잘 보관해 주십시오.
- 본 제품의 디자인 및 제품 사양은 품질향상을 위해 예고 없이 변경될 수 있습니다.

“Digital Premium Bidet” JAVA BIDET

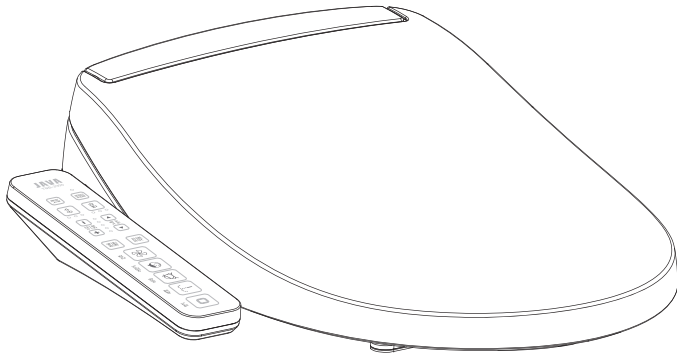

프리미엄 비데의 기준 **고효율 순간온수 시스템**
전기료 절감을 위한 **초절전 설계**
스마트폰처럼 **완전 방수 터치식 조작부**
비데 위생은 더욱 철저하게 **4중 위생 강화 설계**
물과 화학세제에 강한 **튼튼·안전 설계**

01	준비	
	비데 사용전 확인사항	4
	사용방법 요약	5
	안전을 위한 주의사항	6~8
	제품의 특징 및 구성품	9
	제품의 구조 및 명칭	10~11
02	사용방법 및 청소	
	설치방법	12~14
	동작확인	15
	기본적인 사용방법	16
	각 기능의 조절 및 사용법	17~18
	손질 및 보관	19~20
03	기타사항	
	문제발생시 점검사항	21
	제품제원	22
	제품보증서	23

비데 사용전 확인사항

1 본 제품은 AC 220V / 60Hz 전용입니다.

- 전원플러그는 반드시 접지된 AC 220V / 60Hz 전용 콘센트에 꽂아 주십시오.
- 전원이 연결되어 있어야 비데가 정상적으로 작동합니다.

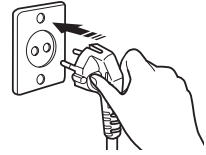

제품 설치후 확인사항

2 급수밸브를 열어 주시고 연결부위에 누수 여부를 확인하십시오.

- 물이 공급되어야 비데가 정상적으로 작동합니다.

⚠ 누수될 수 있으므로 분기형 T-밸브에 패킹이 넣어져 있는지 확인하십시오.

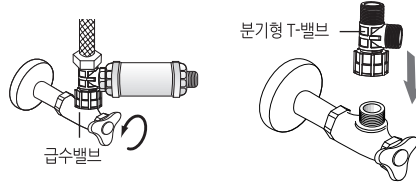

3 정기적으로 수도필터의 여과망과 정수필터를 청소 또는 교환해 주십시오.

- 이물질로 인해 필터가 막히거나 교체 시기가 되어 물 투과율이 줄어든 경우 제품내 물 공급이 원활하지 않을 수 있습니다.
- 분기형 T-밸브에서 비데급수호스를 분리후 호스 내장 수도필터의 여과망을 청소하여 주십시오.

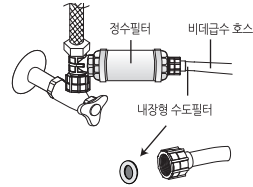

4 변좌에 걸터 앉지 말고 항상 중앙에 앉으십시오.

- 사용중 엉덩이를 움직이거나, 다리를 꼬아서 비데를 사용시 노즐이 들어갑니다.(피부 감지센서 인식안됨)

5 비데수압 확인

- 용변을 마친후 물내림 시 비데를 사용하시면 수압이 약해질 수 있습니다.
- 수압이 약한 지역일 경우 비데 수압이 약해질 수 있습니다.(1.0kgf/cm² 이하일 경우)

제품의유지관리-노즐청소 / 노즐세척

1 (앉지 않은 상태) 세정, 비데 버튼을 “삐”소리가 날 때까지 번갈아 눌러주시면 노즐이 나와 2분간 멈춥니다. (TSB-3100, 3200전용)

- 사용하지 않는 칫솔 등으로 닦아주시고 조작부의 (정지)버튼을 누르시면 노즐이 복귀후 자동으로 자가세척을 합니다.

2 (자동 노즐세척) 변좌에 앉지 않은 상태에서 노즐세척 버튼을 누르면 노즐이 전,후로 8회간 움직이며 자동 세척을 합니다. (TSB-3300전용)

(수동 노즐세척) 변좌에 앉은 상태에서 노즐세척 버튼을 3초간 누르면 노즐이 앞으로 나와 2분간 정지 합니다. 사용하지 않는 칫솔 등으로 닦아 주시고 버튼을 누르시면 노즐이 복귀후 자동으로 자가세척을 합니다. (TSB-3300전용)

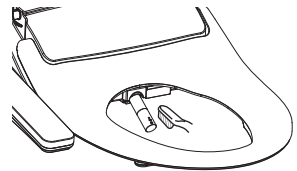

⚠ 노즐을 강제로 넣지 마십시오. 고장의 원인이 됩니다.

사용방법 요약

1 변좌에 앉습니다.

피부감지 센서가 작동하지 않을 경우 조작반별 버튼이 동작하지 않을 수 있습니다.

- 다리를 꼬아서 앉는 경우
- 바지나 치마를 완전히 내리지 않을 경우
- 유아용 보조 시트를 장착했을 경우

- 변좌의 피부감지 센서부에 완전히 밀착하여 앉아 주십시오.
(피부감지 센서가 감지되지 않을 경우 세정, 비데, 쾌변, 건조기능이 작동되지 않습니다.)

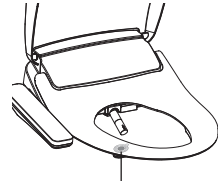

피부감지 센서

2 [세정/비데/쾌변/좌욕] 버튼을 누릅니다.

- 세정 또는 비데, 쾌변을 사용하실 수 있습니다.

[좌욕] - 좌욕 : 착좌 상태에서 짧게 누르면 동작
[쾌변] - 쾌변 : 착좌 상태에서 3초이상 길게 누르면 동작 (TSB-3300 전용)

- 선택하신 기능에 대해 세정 / 비데 / 쾌변을 1분 동안 사용할 수 있습니다.

• 좌욕은 3분간 사용하실 수 있습니다. (TSB-3300 전용)

- 세정 / 비데 / 쾌변 사용 시 한번 더 누르시거나 (TSB-3100, 3200전용)

세정 / 비데 / 좌욕 / 쾌변 사용 시 [무브세정] 버튼을 누르면 무브세정 합니다. (TSB-3300 전용)



3 어린이 세정 기능 선택

- 버튼을 누르면 자동무브세정(1분)-건조기능(3분)-자동정지가 진행됩니다.

※어린이 체형에 맞게 노즐이 조정되어 사용하기에 편리합니다.



4 [조작] 버튼을 누릅니다.

- 조작기의 강·약 표시램프가 켜지면서 건조가 작동합니다.
- 선택하신 기능에 대해 3분 동작 후 자동정지됩니다.
(더 사용하고 싶을 때는 다시 한번 눌러주세요)
- 건조전에 티슈등으로 물방울을 닦아내면 빨리 마릅니다.



5 [자동] [무브세정] 자동 세정 기능 선택 (TSB-3200, 3300전용)

- 버튼을 누르면 자동세정이 됩니다.
- 자동무브세정(1분) - 건조기능(3분) -정지가 순차적으로 진행 됩니다.



6 [정지] 버튼을 누릅니다.

- 세정 / 비데 / 쾌변 / 어린이세정 / 자동세정 또는 건조 동작이 멈춥니다.



안전을 위한 주의사항

제품을 올바르게 사용하여 위험이나 재산상의 피해를 미리 막기 위한 내용입니다. 반드시 지켜 주시기 바랍니다.

▶ 주의사항은 “경고” 와 “주의” 의 두가지로 구분되어 있으며 “경고” 와 “주의” 의 의미는 아래와 같습니다.



경고

지시사항을 위반할 시 사람이 사망하거나 중상을 입을 가능성이 예상되는 내용입니다.



주의

지시사항을 위반할 시 사람이 부상을 입거나 물적 손해발생이 예상되는 내용입니다.

·표시의 내용

<p>는 해서는 안되는 「금지」 내용입니다.</p>	일반적 금지 화기류 금지 분해, 개조 금지 물뿌림 금지 젖은손 접촉 금지 물에 놓지 마세요
<p>는 반드시 지켜야하는 「강제」 내용입니다.</p>	반드시 지키다 접지선 접속 전원플러그를 콘센트에서 반드시 분리할 것을 나타냅니다.

안전상의 경고



경고



제품을 분리, 분해하거나 수리 또는 개조하지 마시고, 제품내부에 이물질이 들어가지 않도록 하십시오.

분해, 개조 금지



- 화재나 감전 부상의 원인이 됩니다.
- 제품 수리는 고객상담실에 의뢰 하십시오.



제품본체나 전원 플러그에 물을 뿌리거나, 습기가 많은 곳에서 사용하지 마십시오.

물뿌림 금지

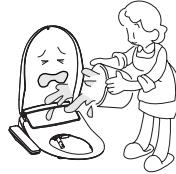

- 화재나 감전의 원인이 됩니다.



반드시 접지 처리된 AC 220V/60Hz 전용 콘센트에 꽂아 사용하시고, 누전이나 감전 방지를 위해, 접지는 반드시 하십시오.

접지선 접속



- 접지가 되어있지 않으면, 고장 및 감전의 원인이 됩니다.
- 접지가 되어있지 않은 콘센트는 하절이나 전기공사업체에 의뢰하여 반드시 접지후 사용하십시오.



젖은 손으로 전원플러그를 절대 만지지 마십시오.

젖은손 금지

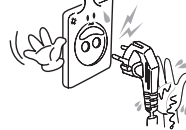

- 젖은 손으로 전원 플러그를 뽑거나 꽂으면 감전 또는부상의 원인이 됩니다.



변좌나 온풍건조에서 장시간 사용시 저온화상의 위험이 있습니다.

- 어린이나 자신이 온도 조절을 할 수 없는 분, 피부가 약한 분 등이 사용할 때는 특히 주의해 주십시오.

안전상의 경고



경고



금지

변기에 설치되지 않고, 급수용 호스가 연결되지 않았을 경우 절대 전원을 연결하지 마십시오.



• 화재나 고장의 원인이 됩니다.



금지

저온화상에 주의 하십시오.

- 비교적 낮은 온도에서도 장시간 피부와 접촉하면 저온 화상을 일으킬 수 있습니다.
- 어린이, 노약자, 환자, 신체활동이 불편하신 분 등은 변좌온도, 온수온도, 건조온도를 ('저') 로 사용하여 주십시오.
- 고온으로 사용한 후에는 노약자, 어린이, 피부가 약한 사용자 등을 위해 사용온도를 낮은 온도 ('저')로 조절해 주시기 바랍니다.



금지

비데 청소시 전원플러그를 분리한 후 부드러운 천을 사용하고 수세미나 벤젠, 신나, 락스, 등은 사용하지 마십시오.



- 긁힘, 변색, 균열 파손의 원인이 됩니다.
- 고객과실로 발생하는 문제는 보증기간 이내라도 유상서비스를 받게 됩니다.



전원플러그 분리

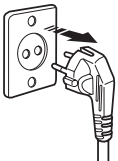

• 감전의 원인이 될 수 있습니다.



금지

하나의 콘센트에 여러 개의 플러그를 동시에 꽂아 사용하지 마십시오.

▲ 경고 화장실내에 환풍기나 다른 전열부품의 전원 배선에 제품을 동시에 연결 하지 마십시오.

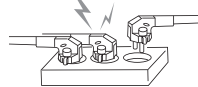

- 본 제품은 220V 전용 제품입니다.
- 발열 또는 발화의 위험이 있습니다.
- 전원 플러그는 콘센트에 확실히 꽂아 주십시오.



반드시 실행

급수는 상수도를 사용해 주십시오.

상수도 외의 공업용수 또는 중수를 제품에 연결하지 마십시오.

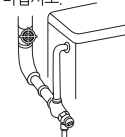

- 피부 염증이나 피부병 및 기타 질병을 일으킬 염려가 있으며 제품 고장 발생의 원인이 됩니다.



화기류 금지

담배나 타는 물질을 제품에 가까이 놓거나 제품에 버리지 마십시오.



• 화재나 감전, 부상 원인이 됩니다



반드시 실행

손상된 전원코드, 플러그나 험거운 콘센트는 사용하지 마시고 고객상담실에 연락하여 교환 하십시오.



- 전원코드는 제조사, 판매점 또는 자격이 있는 기술자만 수리 할 수 있습니다.
- 화재나 감전의 원인이 됩니다.



다음과 같은 분이 사용 할 때는 변기에 앉을 때와 일어설때 넘어지지 않도록 보호자의 주의 관리가 필요합니다.
- 어린이, 노약자, 혼자서 변기에 앉거나 일어설 수 없는 분 등.

안전상의 주의



주의



금지

변좌나 변좌커버를 밟고 올라가거나 무리하게 기대지 마십시오. 특히 변좌커버 위에는 앉지 마십시오.



- 변좌커버, 변좌, 조작부 등 본체를 짚거나 밟고 올라서지 마십시오.
- 제품이 손상되거나 고장의 원인이 됩니다.
- 변형, 파손에 의한 상해의 원인이 됩니다.



금지

고장난 제품을 그대로 사용하지 마십시오. 화장실 전용제품으로 사용설명서에 기재된 사용 용도 이외의 다른 목적으로 사용하지 마십시오.



- 제품을 고장난 상태에서 계속 사용하면 화재나 감전, 누수의 원인이 될 수 있으므로, 본사 고객센터로 서비스 의뢰를 하십시오.
- 화재, 감전, 상해 등의 원인이 됩니다.



금지

변좌나 변좌커버를 무리하게 닫지 마십시오.



- 고장의 원인이 됩니다.



반드시 실행

온풍배출구와 노즐부위에 소변이 묻지 않도록 하십시오.



- 약취 및 고장의 원인이 됩니다.
- 노즐분사구가 막혀 있을 경우 사용하지 않는 부드러운 칫솔로 닦아 주십시오.



금지

연결관 호스를 무리하게 잡아 당기거나, 구부리지 마십시오.



- 물이 새거나 공급되지 않을 수 있습니다.



금지

제품을 절대 물에 넣지 마세요.



- 고장, 감전의 원인이 됩니다.



반드시 실행

직사광선을 피해서 설치해 주십시오.



- 외관의 변색이 발생할 수 있습니다.



금지

어린이가 노즐이나 온풍배출구에 이물질 또는, 손을 넣지 못하도록 하여 주십시오.



- 상해를 입을 수 있습니다.
- 화재나 감전의 원인이 됩니다.
- 제품 고장의 원인이 될 수 있습니다.

제품의 특징 및 구성품

제품의 특징

프리미엄 비데의 기준 **고효율 순간온수 시스템**

전기로 절감을 위한 **초절전 설계**

스마트폰처럼 **완전 방수 터치식 조작부**

비데 위생은 더욱 철저하게 **4중 위생 강화 설계**

물과 화학세제에 강한 **튼튼·안전 설계**

주요 기능

♣ 청결위생기능

항문세정, 비데세정, 괘변세정, 어린이세정, 좌욕세정 (TSB-3300전용), 무브세정, 자동세정, 스테인레스 노즐, 셀프크리닝, 노즐청소, 소변방지턱, 노즐클린커버





♣ 쾌적편리기능

노즐위치조절, 난방변좌, 온풍건조, 소프트개폐, 절전, 원터치착탈, 뚜껑착탈, TOUCH 조작부, 전원 ON/OFF 기능

♣ 안전기능

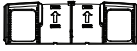
피부감지 센서, 초음파진동응착, 방수구조설계, 고장자가진단, 노이즈보호회로, 역류방지장치, 각종 안전장치 등

구성품

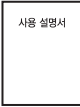
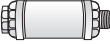
제품고정용 자재		배관용 자재		기타
<p>고정볼트(2개)</p> 	 <p>본체 고정판 (1개)</p>  <p>고정 브라켓 (2개)</p>	 <p>비데급수호스 (1개) (비데 장착후 출고)</p>	 <p>분기형 T-밸브(1개)</p>	 <p>사용 설명서</p> <p>사용설명서(1개)</p>  <p>정수필터(1개)</p>

제품의 구조 및 명칭

본체의 명칭

(조작판넬)
청소시 물에 젖은 부드러운 천을
사용하시고 수세미나 화장실용 세제
등은 사용하지 마십시오. 특히, 신나
또는 락스로 닦으면 인체가 지워질 수
있으니 사용하지 마십시오.

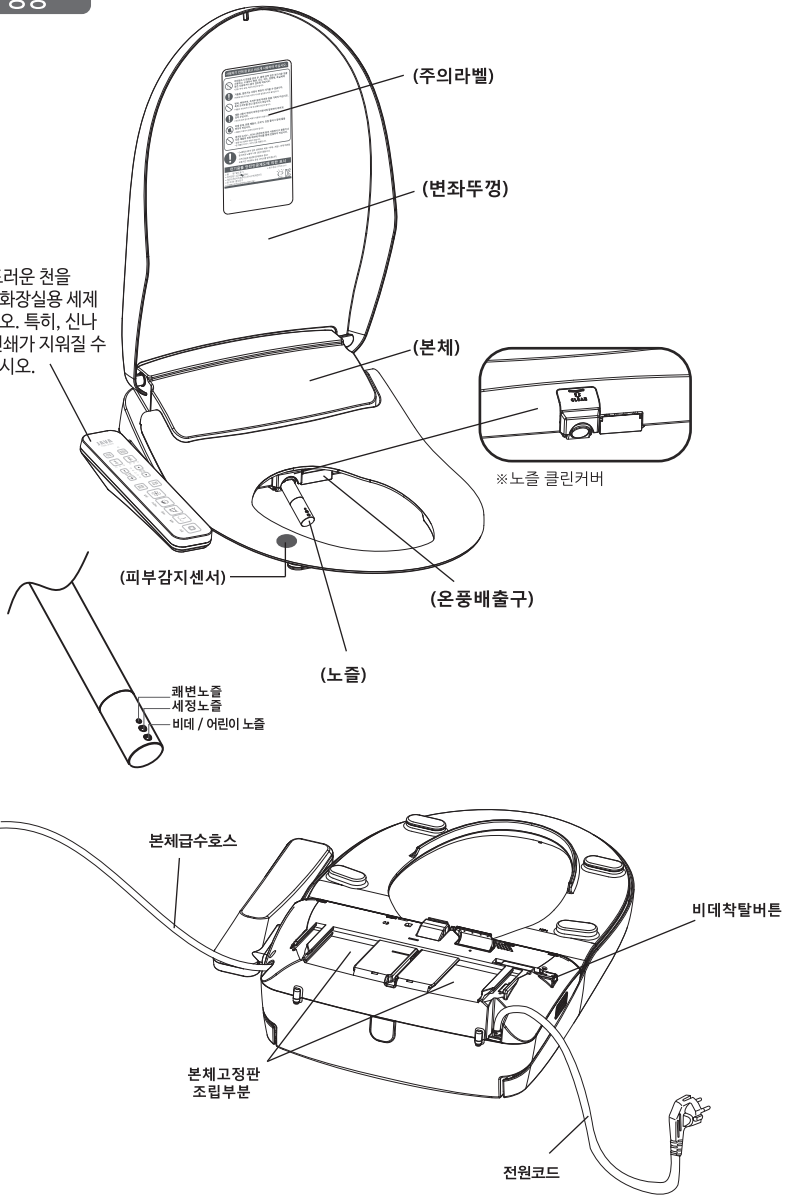

제품의 구조 및 명칭

조작부 명칭

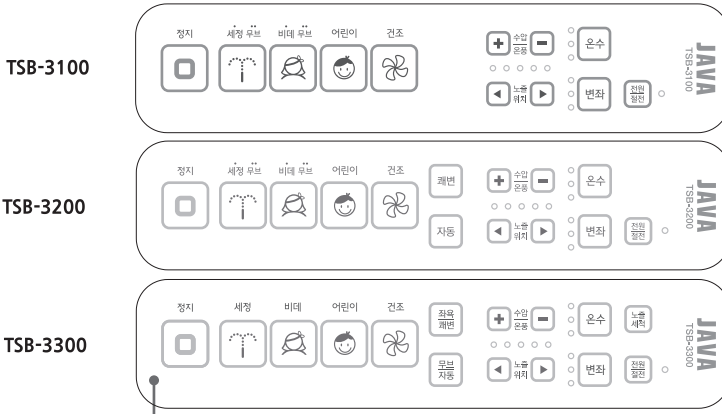

! 비데 조작부는 전원플러그를 분리한 후, 물에 젖은 부드러운 천을 사용하고 수세미나 벤젠, 신나, 락스, 방향제 등은 사용하지하거나 묻지 않게 하십시오.

* 조작부의 변색, 균열, 파손 등이 될 수 있습니다.

	<p>항문세정기 사용합니다.</p> <p>세정 사용 시 한번 더 누르시거나 (TSB-3100, 3200전용) 세정 사용 시 버튼을 누르면 무부세정 합니다. (TSB-3300전용)</p>		<ul style="list-style-type: none"> • 자동 : 자동무부세정(1분) - 건조기능(3분) - 자동정지가 순서대로 진행됩니다.
	<p>여성전용 비데 세정입니다.</p> <p>비데 사용 시 한번 더 누르시거나 (TSB-3100, 3200전용) 비데 사용 시 버튼을 누르면 무부세정 합니다. (TSB-3300전용)</p>		<ul style="list-style-type: none"> • 좌우 : 착좌 상태에서 짧게 누르면 동작 • 따뜻한 물이 연속으로 나와 좌욕을 할 수 있습니다. • 좌변 : 착좌 상태에서 3초이상 길게 누르면 동작 좌욕 / 좌변사용 시 버튼을 누르면 무부세정 합니다.
	<p>버튼을 누르면 부드러운 어린이세정이 가능합니다.</p> <ul style="list-style-type: none"> • 버튼을 누르면 무부세정(1분)-건조기능(3분)-자동정지가 순서대로 진행됩니다. 		<ul style="list-style-type: none"> 수압 및 온풍온도를 1~5단계까지 조절할 수 있습니다.
	<p>선택시, 조작부의 강, 약 표시램프가 켜지면서 온풍 건조가 작동합니다.</p> <ul style="list-style-type: none"> • 건조전에 티수등으로 물방울을 닦아내면 빨리 마릅니다. 		<ul style="list-style-type: none"> 노출의 위치를 5단계까지 조절할 수 있습니다.
	<p>흐트러짐 없는 부드러운 좌변용 물줄기가 항문을 마사지하여 시원한 배변을 유도 합니다.</p> <p>좌변사용 시 한번 더 누르면 무부세정 합니다.</p>		<ul style="list-style-type: none"> 온수온도를 1~4단계까지 조절할 수 있습니다.
	<p>좌욕 / 좌변사용 시 버튼을 누르면 무부세정 합니다.</p>		<ul style="list-style-type: none"> 변화온도를 1~4단계까지 조절할 수 있습니다.
			<ul style="list-style-type: none"> • 버튼을 짧게 누를 경우, 노출이 전/후로 8회간 자동세척을 합니다. • 버튼을 길게 누를 경우, 노출이 앞으로 나와 정지하오니 사용하지 않는 것들 등으로 닦아 주십시오. (버튼을 누르면 노출이 자동 으로 복귀합니다.)
			<ul style="list-style-type: none"> • 버튼을 한번 눌러 절전기능을 ON/OFF 할 수 있습니다. (표시 LED - Green : 절전ON) • 버튼을 3초간 누르면 전원이 OFF됩니다. 장시간 사용하지 않을 때 사용하시고, 버튼을 다시 누르면 전원이 들어옵니다.

- 변화에 걸터 앉지 말고 항상 중앙에 앉으십시오. (피부감지 센서가 작동되지 않아 기본 기능들이 동작하지 않게 됩니다.)
- 세정과 비데, 좌변, 어린이세정 사용시 온수 온도 4단계중 온수 저, 중, 고 설정상태에서는 온수온도 저(약 34℃), 중(약 37℃), 고(약 40℃)를 지속적으로 유지합니다.
(입수온도가 10℃ 이하일 경우 설정 온도보다 세정수 온도가 낮아질 수 있습니다.)

! 변화나 온풍건조에서 장시간 오래 사용시 저온화상의 위험이 있습니다.
어린이나 자신이 온도 조절을 할 수 없는 분, 피부가 약한 분 등이 사용할 때는 특히 주의해 주십시오.

! 날카로운 솔이나 거친 수세미로 청소시 제품에 긁힘이나 손상이 발생될 수 있습니다.

설치방법



설치 전 주의사항

- 본 제품은 220V 전용 제품입니다.
- 설치가 완료되지 않은 상태에서 절대로 전기를 연결하지 마십시오.
- 전기공사가 필요할 경우에는 자격이 있는 전기공사업체에 의뢰하시고, 접지선이 없는 콘센트의 경우 누전이나 감전방지를 위해 반드시 접지를 하여 주십시오.

화장실의 급수밸브 확인

화장실의 급수밸브를 확인해주시고, 부속품이외에 별도 판매부품이 필요한 경우가 있습니다.

확인한 후에, 구입한 판매점에 상담해 주십시오.

이하의 경우는, 부속품의 T밸브만으로 부착이 가능합니다.

■ 일반의 급수밸브

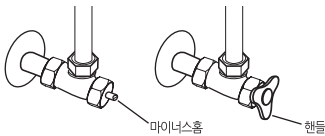

■ 속나사 급수밸브



■ 특수용 급수밸브, 후래쉬밸브의 배관공사는,

전문적인 공사가 필요합니다.

- 전문업자에게 의뢰해 주십시오.

설치순서

- 1 급수밸브를 오른쪽으로 돌려서 잠그고 급수밸브에 연결된 변기쪽 급수 호스를 분리 하십시오.

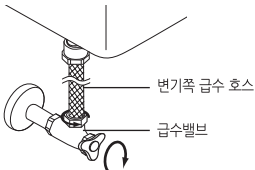

- 2 급수호스를 분리한곳에 분기형 T-밸브를 설치 하십시오.

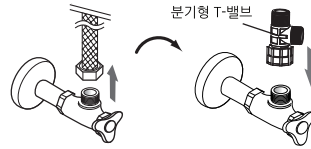

- 3 변기쪽 급수 호스를 분기형 T-밸브에 연결해 주십시오.

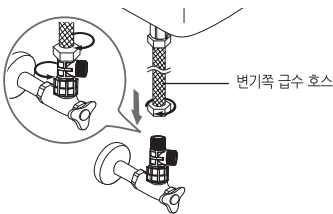

- 4 기존의 양면기 시트를 분리하십시오.

- 좌, 우측 고정너트를 풀고 변좌와 뚜껑을 떼어 내십시오.
- 데어넨 변좌와 뚜껑, 고정너트, 급수 호스를 이차 또는 이후 재설치가 필요할 경우를 위해 잘 보관 하십시오.

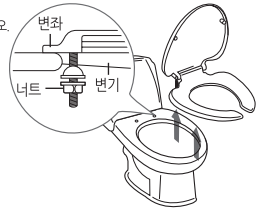

※ 변기쪽 급수 호스가 필요하실 경우 당사 고객센터 또는 판매상에 문의하여 주십시오.

설치방법

5 비데 본체를 설치합니다.

- 본체 고정판에 고정브라켓과 고정볼트를 넣어 비데 고정홀에 끼우고 비데 본체의 뒷면 중앙 부착홀에 본체 고정판을 딱딱 소리가 날때까지 밀어 넣습니다.
- 본체 고정판이 조립된 비데를 변기의 고정 구멍에 맞추어 설치를 합니다.
- 비데의 변좌와 변기의 앞면이 일치되도록 전, 후/좌, 우를 맞춘후 너트를 확실하게 체결하여 주십시오.
- 변좌를 전후좌우로 움직여 빠지지 않는지 확인합니다.

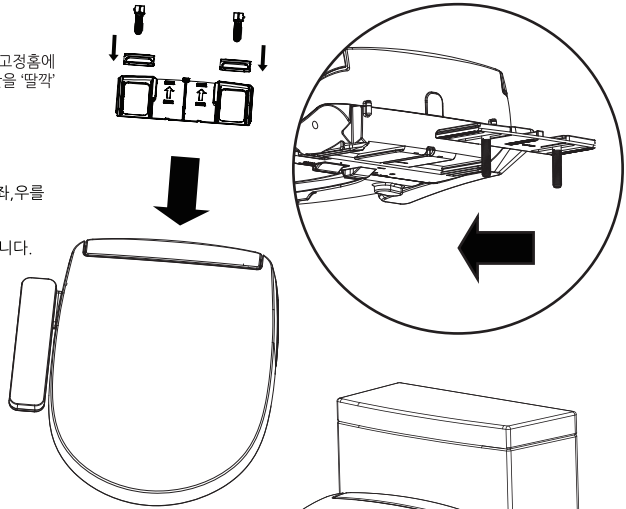

본체를 부착하여 고정시킬 때 본체와 변기의 중심이 맞도록 주의하여 고정시켜주세요.

6 비데 본체를 도기에서 분리할 시

- 간단하게 비데를 분리할 수 있습니다.
- 본체 오른쪽 벽면에 있는 비데 착탈 버튼을 누른 상태에서 앞으로 잡아당겨주세요.

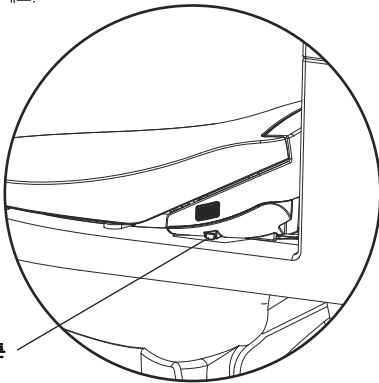

비데착탈버튼

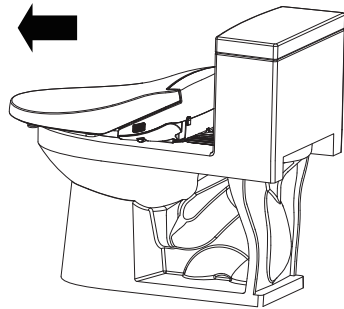

설치방법

7 분기형 T밸브, 정수필터 그리고 비데급수호스를 연결해 주십시오.

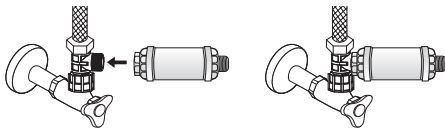
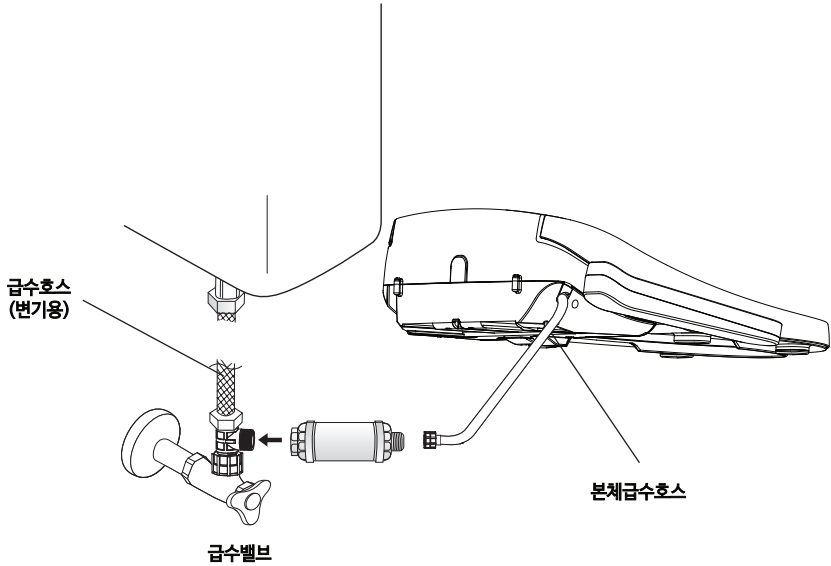

- 정수필터와 분기형 T-밸브 연결시 급수밸브를 열고 닫는데 지장이 없도록 주의해 주시기 바랍니다.
- 필터교환은 구입처나 당사 고객센터로 연락하십시오.

동작확인

8 비데 노즐의 포장 스티커를 제거하여 주십시오.

* 비데 본체 중심부의 노즐 포장 스티커를 제거하여야 제품이 정상 동작합니다.

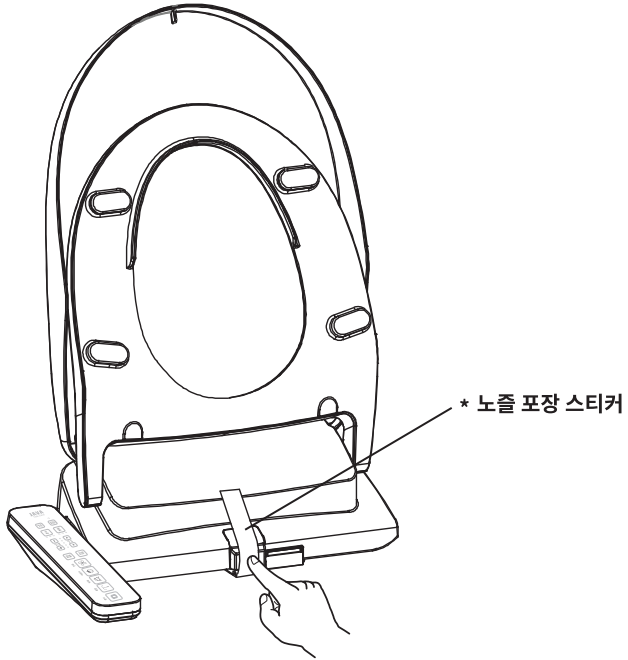

9 급수밸브를 열어 주시고 호스연결부에 누수가 없는지 확인 합니다.

1. 콘센트에 전원플러그를 꽂아 주세요.
2. 그림과 같이 조작부 옆의 변좌에 손을 닿아 피부감지센서를 동작시켜 주세요.
3. "세정" 버튼을 눌러 세정기능 동작을 확인합니다.
 - 노즐이 나올 때에 손 또는 용기를 사용하여 주위로 물이 튀는 것을 막아주시기 바랍니다.
4. 물이 나오는 것을 확인후 "정지" 버튼을 눌러 동작을 멈춥니다.

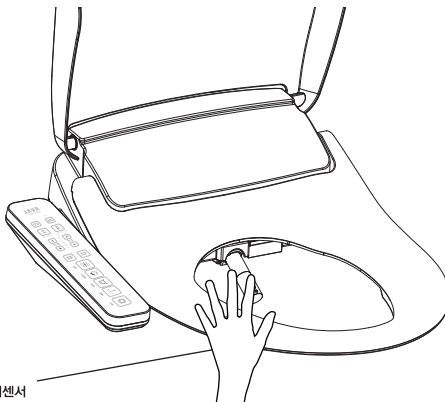

사용방법(기본적인 사용방법)



주의



주의

다음과 같은 사람이 사용 했을 때에는, 변좌온도 조절버튼을 "OFF" 또는 "저" 로 사용해 주세요. 어린이, 노약자, 피부가 약한 분, 혼자서 온도조절을 할 수 없는 사람, 수면을 계속하는 약(수면제나 감기약 등) 복용한 사람, 숙취, 피로한 사람등은 저온화상이나 사고의 원인이 됩니다.

변좌에 앉습니다.

- 변좌의 피부감지 센서부에 완전히 밀착하여 앉아 주십시오.
(피부감지 센서가 감지되지 않을 경우 세정, 비데, 쾌변, 건조기능이 작동되지 않습니다.)

또는 , , 을 누릅니다.

- 세정 또는 비데, 쾌변을 사용 하실 수 있습니다.
- 좌욕 : 착좌 상태에서 짧게 누르면 동작
 - 쾌변 : 착좌 상태에서 3초이상 길게 누르면 동작]-(TSB-3300전용)
- 쾌변버튼을 누르면 호트러짐 없는 부드러운 쾌변용 물줄기로 쾌변세정을 하게됩니다.
쾌변 세정시 수압 및 노즐 위치는 3단에 맞추어져 있습니다. (조절시 ◀(전), ▶(후), 고/저 (+ / -) 버튼을 사용하십시오.)
- 선택하신 기능에 대해 세정 / 비데 / 쾌변을 1분 동안 사용하실 수 있습니다.
- 좌욕은 3분간 사용하실 수 있습니다.(TSB-3300전용)
- 세정 / 비데 / 쾌변 사용 시 한번 더 누르시거나 (TSB-3100, 3200전용)
세정 / 비데 / 좌욕 / 쾌변 사용 시 버튼을 누르면 무브세정 합니다. (TSB-3300전용)

어린이 세정 기능 선택

- 버튼을 누르면 자동무브세정(1분)-건조기능(3분)-자동경지가 진행됩니다.
※어린이세정의 경우 수압세기와 노즐위치가 자동으로 조정됩니다.

를 누릅니다.

- 조작기의 강·약 표시램프가 켜지면서 건조가 작동합니다.
- 선택하신 기능에 대해 3분 동작 후 자동경지됩니다.
(더 사용하고 싶을때는 다시 한번 눌러주세요)
- 건조전에 티슈등으로 물방울을 닦아내면 빨리 마릅니다.

, 자동 세정 기능 선택 (TSB-3200, 3300전용)

- 버튼을 누르면 자동세정이 됩니다.
- 자동무브세정(1분) -건조기능(3분) -경지가 순차적으로 진행 됩니다.

를 누릅니다.

- 세정, 비데, 쾌변, 어린이세정, 자동세정 또는 건조 동작이 멈춥니다.



사용방법(각 기능조절 및 사용방법)

건조온도 조절

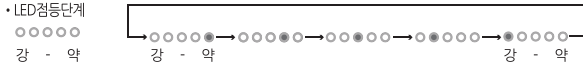

- 건조 동작시에 수압/온풍온도 표시램프(○○○○○)가 건조온도의 변화를 표시합니다.
-  + (강), - (약) 버튼을 눌러 건조온도를 조절하십시오.
- 건조온도는 5단계로 조절할 수 있습니다.



무브

- 세정 / 비데 / 껌변 사용시 세정 / 비데 / 껌변 버튼을 한번 더 누르시거나 (TSB-3100, 3200전용) 세정 / 비데 / 좌욕 / 껌변 사용시  버튼을 누르면 무브설정 합니다. (TSB-3300전용)
- 무브동작시 세정 / 비데 / 껌변 버튼을 한번 더 누르시거나 (TSB-3100, 3200전용)  버튼을 한번 더 누르면 무브 동작이 정지합니다. (TSB-3300전용)
- 무브동작시 자동으로 노즐이 전후로 움직이며, 넓은부위를 무브설정하여 줍니다.

전원 / 절전

-  버튼을 누르면 램프가 녹색으로 바뀌면서 절전기능이 동작됩니다.
- 버튼을 한 번 더 누르면 램프가 적색으로 바뀌면서 절전기능이 해제됩니다.
- 절전 중 비데 사용 시 자동으로 절전이 해제되었다가, 변화에서 일어서면 다시 복구합니다.
-  버튼을 3초간 누르고 있으면 램프가 꺼지면서 전원OFF 상태가 됩니다. 전원OFF 상태에서 다시 버튼을 누르면 전원ON 상태가 됩니다



절전 중에는 변화온도가 32℃를 유지하여 겨울철 절전기능 사용 시 초기에는 변화가 차가울 수 있습니다.

그외의 절전 방법

절전을 위해서는 다음과 같은 것을 당부합니다.



- 변좌뚜껑은 닫아 둡니다. 사용후 변좌 뚜껑을 닫아두면, 변화표면으로 부터의 발열을 적게하여 절전이 됩니다.
- 설정온도를 낮게 합니다. 계절에 따라서, 차가움을 느끼지 않는 범위에서 설정온도를 낮게 조절하면, 절전이 됩니다.
- 전원코드를 빼 놓습니다. 외출시등 장시간 사용하지 않을때는, 전원플러그를 빼두면 절전이 됩니다.

손질 및 보관

노즐 자동세척

- 세정 / 비데 / 쾌변 / 어린이 / 자동세정 사용에서 노즐이 나오기 전이나 후에 자동으로 분사되는 세척수는 제품의 이상증상이 아니며, 노즐을 깨끗하게 청소하기 위해 강제로 노즐을 세척하는 것입니다.

노즐 청소방법

- 1 (양지 않은 상태) 세정, 비데 버튼을 “삐”소리가 날 때까지 번갈아 눌러주시면 노즐이 나와 2분간 멈춥니다. (TSB-3100, 3200전용)
 - 사용하지 않는 칫솔 등으로 닦아주시고 조작부의  (정지)버튼을 누르시면 노즐이 복귀후 자동으로 자가세척을 합니다.
- 2 (자동 노즐세척) 변좌에 앉지 않은 상태에서 노즐세척 버튼을 누르면 노즐이 전,후로 8회간 움직이며 자동 세척을 합니다. (TSB-3300전용)
(수동 노즐세척) 변좌에 앉은 상태에서 노즐세척 버튼을 3초간 누르면 노즐이 앞으로 나와 2분간 정지 합니다. 사용하지 않는 칫솔 등으로 닦아 주시고  버튼을 누르시면 노즐이 복귀후 자동으로 자가세척을 합니다. (TSB-3300전용)

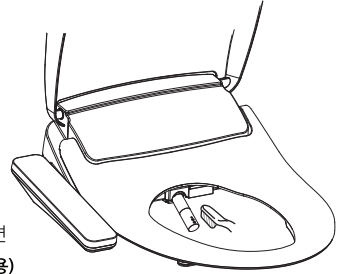

 노즐을 강제로 넣지 마십시오. 고장의 원인이 됩니다.

외관청소

- 비데 청소시 전원플러그를 분리한 후 부드러운 천을 사용하고 수세미나 벤젠, 신나, 락스 등의 양변기 세정제는 사용하지 마십시오.
→ 긁힘, 변색, 균열, 파손의 원인이 됩니다.
- 제품본체에 직접 물을 뿌리거나 목욕용 샤워호스로 물을 뿌리지 마십시오.
→ 화재 또는 제품이 손상됩니다.
- 청소시에는 반드시 전원플러그를 콘센트에서 분리하시고, 플러그나 콘센트에 물이 묻지 않도록 하십시오.
- 청소 후에는 부드러운 천을 이용하여 물기를 제거하여 주십시오.



올바르지 않은 청소 방법으로 발생한 제품변색, 균열, 긁힘 등 파손으로 외관케이스 교체시 보증기간이내라도 유상처리됩니다.

손질 및 보관

겨울철 비데 사용법

- 1 전원플러그를 콘센트에 꽂아 본체에 전원이 공급되는지 확인합니다.
- 2 **번화** 버튼을 최소 "저" 위치에 설정하여 주십시오.
- 3 제품의 동결이 우려되는 화장실의 경우 전원플러그를 콘센트에 꽂아 주십시오.
- 4 동결예방을 위해 추운 겨울철에는 제품을 외부에 보관하지 마십시오.

수도필터 및 노즐 청소 방법

- 1 수도필터 청소 방법
(정기적으로 수도필터 여과망과 정수필터를 청소 또는 교환해 주십시오.)

- 이물질로 인해 필터가 막히거나 교체 시기가 되어 물 투과율이 줄어든 경우 제품내 물 공급이 원활하지 않을 수 있습니다.
- 분기형 T-밸브에서 비데급수호스를 분리후 호스 내장 수도필터 여과망을 청소하여 주십시오.

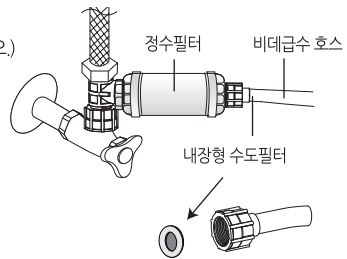

- 2 노즐 청소 방법

1. 노즐 클린 커버를 아래쪽으로 당기면서 분리하여 주십시오.
2. 분리된 노즐 클린 커버 안쪽을 사용하지 않는 칫솔 등으로 청소합니다.

⚠ 날카로운 솔이나 거친 수세미로 청소시 제품에 긁힘이나 손상이 발생할 수 있습니다. 건조부에 물이 들어가지 않도록 청소합니다.

3. 청소후 노즐 클린커버를 제품에 부착하여 주십시오.

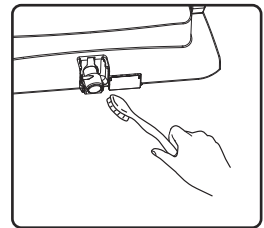
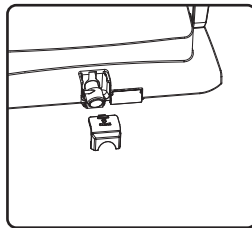
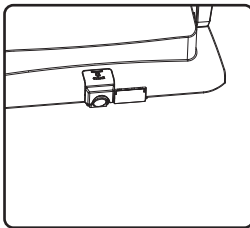

문제발생시 점검사항

※ 다음과 같은 상황에 대하여 서비스를 신청하면 소정의 수수료가 부과될 수 있습니다.

증 상	확인사항
물이 나오지 않을 때	<ul style="list-style-type: none"> • 단수인지 확인하여 주십시오 • 급수밸브가 잠겨있는지 확인 하십시오 • 정수필터나 여과망이 막혀 있는지 확인 하십시오.
동작이 되지 않을 때	<ul style="list-style-type: none"> • 전원플러그가 콘센트에 꽂혀 있는지 확인 하십시오 • 본체 전원이 꺼져 있는지 확인 하십시오. • 변화에 얹지 않을 경우 피부감지 센서가 작동되지 않아 비데는 동작하지 않습니다. (피부감지 센서에 피부가 닿도록 얹어 주십시오.)
누수가 있을 때	<ul style="list-style-type: none"> • 배관연결이 정확한지 재점검하십시오. 만약, 본체 누수시에는 구입처나 고객센터로 연락을 주십시오.
수압이 약할 때	<ul style="list-style-type: none"> • 수압 표시램프에 수압설정이 "약" 에 있는지 확인 하십시오. • 정수필터나 여과망에 이물질이 끼어 있는지 확인 하십시오.
온수, 변화, 온풍이 따뜻하지 않을 때	<ul style="list-style-type: none"> • 온수, 변화의 설정온도가 "저" 에 설정 되었는지 확인 하십시오. (입수 온도가 10℃ 이하일 경우 설정온도보다 낮아질 수 있습니다.) • 건조의 온도설정 표시램프의 설정온도가 "약" 에 있는지 확인 하십시오. • 절전모드를 사용중이면 해제 하십시오.
노즐이 나오지 않을 때	<ul style="list-style-type: none"> • 변화에 얹으실 때 피부감지 센서에 피부가 닿도록 얹어 주십시오.
본체가 흔들릴 때	<ul style="list-style-type: none"> • 고정볼트를 단단하게 조여 주십시오.
온풍건조가 작동하지 않을 때	<ul style="list-style-type: none"> • 변화에 얹으실 때 피부감지 센서에 피부가 닿도록 얹어 주십시오.
버튼이 동작하지 않을 때	<ul style="list-style-type: none"> • 조작부에 물이 묻어 있으면 버튼이 동작하지 않을 수 있으므로 물기를 제거 후 사용하여 주십시오.

제품제원

모델명		TSB-3100	TSB-3200	TSB-3300
전원		교류 220V, 60Hz		
정격소비전력		최대 1,260W		
급수 방식	타입	수도 직결식		
	사용가능급수압력	0.7~7.5Kgf/cm ² (사용적정수압은 1.0~7.0Kgf/cm ² 입니다.)		
온수 세정 장치	세정(ℓ / 분)	최대 0.6ℓ/min		
	비데세정(ℓ / 분)	최대 0.55 ℓ/min		
	수압조절	세정, 비데, 쾌변 (1~5단계)		
	온수온도조절	4단계 조절 (OFF, 저, 중, 고)		
	온수히터	1,200W		
	역류방지	진공 방지기, Check Valve 적용		
난방 변화 장치	안전장치	써모스위치 (온도과열방지기), 온도휴즈		
	변좌온도조절	4단계 조절 (OFF, 저, 중, 고)		
	변좌히터	55W		
건조 장치	안전장치	과열방지 온도휴즈		
	온풍온도조절	상온~55℃, 5단계		
	건조히터	250W(실제 사용되는 히터용량은 약 168W 사용)		
절전모드		○		
사용급수온도		권장 12℃~34℃		
사용주위온도		3℃~40℃		
전원코드		약 1.5M		
패적 기능	좌욕기능			○

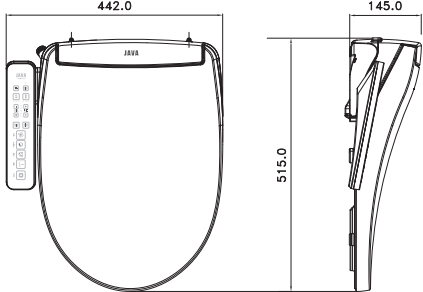
품명	제품중량	포장중량	제품크기
TSB-3100 TSB-3200 TSB-3300	약3.7kg	약5.0kg	 <p>442.0 145.0 515.0</p>
포장박스 크기: W570 X D490 X H208 (mm)			

제품보증서

서비스에 대하여

- 본제품을 구입해주셔서 대단히 감사합니다.
- 당사에서는 품목별 소비자 피해보상규정 공정거래위원회 고시기준에 따라 아래와 같이 제품에 대한 보증을 실시 합니다.
- 본제품은 철저한 품질관리와 엄격한 검사에 합격한 제품입니다.
- 본제품은 생산물배상책임보험(PL)에 가입 되어있어 소비자 품질보증에 만전을 기하고 있습니다.

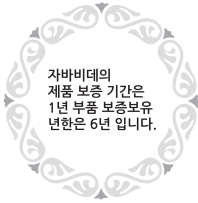

제 품 명	자바비데	모 델 명		
시리얼번호				
고객성명		구 입 일	년	월 일
고객주소				

제품보증에 관하여

보증서 내의 조정양식은 구입시 반드시 기재 받으신후 기재내용을 확인해 보시고 잘 보관하여 주십시오. 보증기간이내라 하더라도 아래 유로서비스에 해당하는 경우는 서비스 요금(수리비+부품비+출장비등)을 받고 수리해 드립니다.

유로서비스

- | | | |
|--|--|---|
| <ul style="list-style-type: none"> • 올바른지 않은 청소방법으로 발생한 제품 변색, 균열, 파손으로 외관케이스 교체시 • 기구세척, 조정, 사용설명, 설치등 제품 고장이 아닌경우 ■ 사용설명 및 분해하지 않고 간단한 조정시 ■ 배송된 제품조기설치 및 판매장에서 부실하게 설치해주어 재설치시 ■ 제품의 이동, 이사용으로 인한 설치 변경시 | <ul style="list-style-type: none"> • 소비자 과실로 고장난 경우 ■ 소비자의 취급부주의 및 잘못된 수리로 고장 발생시 - 전기용량을 틀리게 사용하여 고장이 발생한 경우 - 외부충격이나 떨어뜨림 등에 의한 고장 및 손상 발생시 - 당사에서 미지정된 소모품, 옵션품 사용으로 고장 발생시 - 제품 구입처나 당사 서비스센터의 기사 및 협력사 기사가 아닌사람이 수리하여 고장 발생시 - 사용설명서 내에 "주의사항" 을 지키지 않아 고장 발생시 | <ul style="list-style-type: none"> • 그 밖의 경우 ■ 현재지면(내화, 화재, 염해, 수해등) 에 의한 고장 발생시 ■ 소모성 부품이 수명이 다 한 경우 (경수필터, 노즐, 설치지게 등) |
|--|--|---|

※ 고장이 아닌경우 서비스를 요청해서 방문하게 되면 비용이 발생하므로 사용설명서를 잘 읽어 주십시오. (수리가 불가능한 경우 별도기준에 준함)

※ 이 보증서는 대한민국에서만 사용되며 다시발행하지 않으므로 사용설명서와 함께 잘 보관해 주십시오.

(주)티에스자바

JAVA

(A/S 접수)

02-943-7749

www.tsjava.com

(9시-17시 / 토·일·공휴일 휴무)

주식회사 티에스자바
서울시 성북구 안암로 5길 40